

G.U-vrtljivo-nagibno okovje EURO-JET

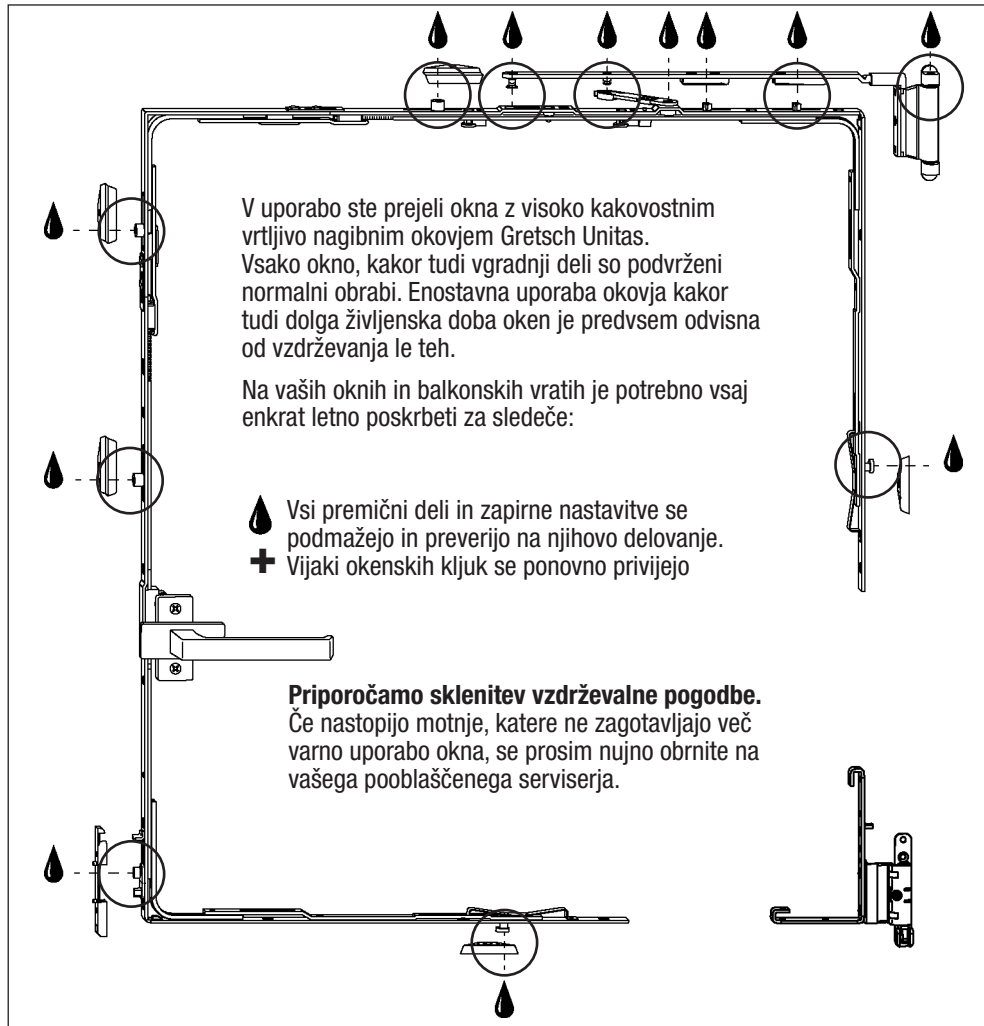

Po potrebi prevzame splošno nastavljanje okovja vaš izdelovalec oken.

Priporočamo, da se okenske površine in zaste-klitev redno pregleduje in poškodbe odpravijo.

Tudi okenska tesnila je potrebno tu in tam pregledati.

Tesnilo ne sme biti popleskano kakor tudi ne obdelano z močnimi čistili.

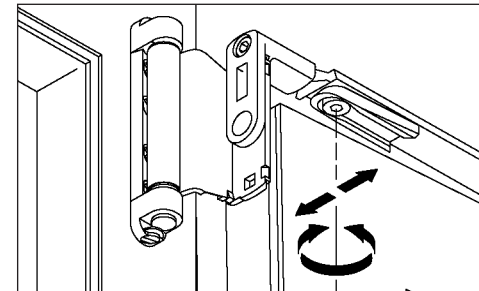

Nastavitev pritiska krila na okvir

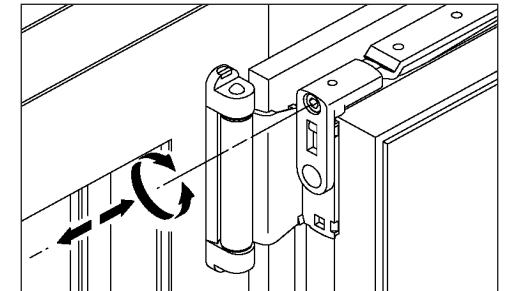

Dvigovanje in spuščanje krila

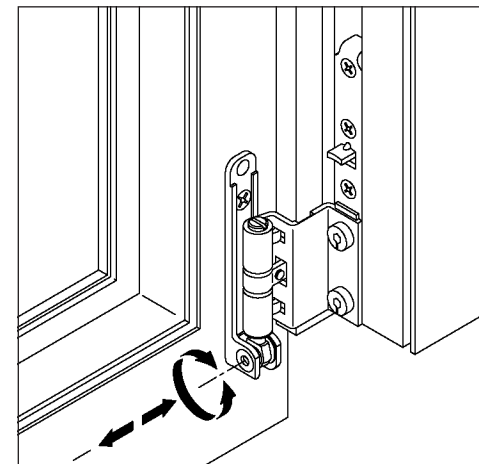

Bočna nastavitev krila

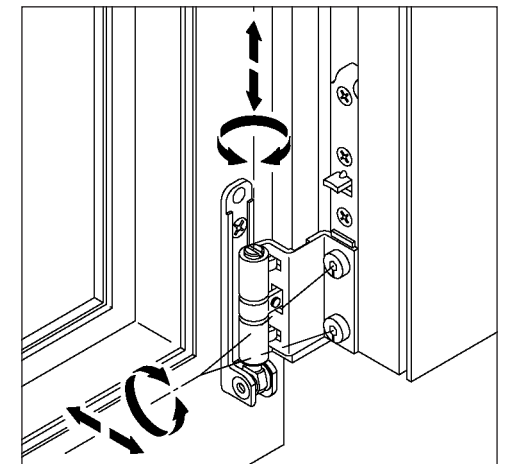

Dvigovanje krila, nastavljanje pritiska

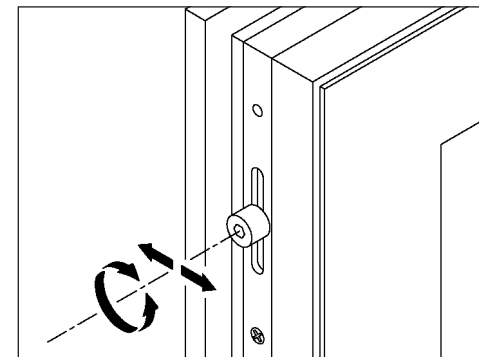

Reguliranje pritiska krila

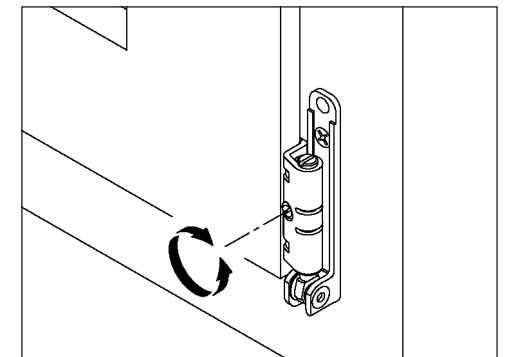

Nastavitev zavore krila